

MULTI MONT SELLA - HighSpeed

Упругая кулачковая муфта

www.reich-kupplungen.com



SIMPLY **POWERFUL.**





D2C – Designed to Customer

Концепция «Designed to Customer» лежит в основе рецепта успеха компании REICH. Помимо продукции, представленной в каталоге, наши клиенты имеют возможность получить муфты, спроектированные с учетом их требований. С этой целью наши конструкторы широко применяют модульные узлы, позволяющие эффективно и успешно разрабатывать решения в точном соответствии с требованиями клиентов. Эта особая форма тесного сотрудничества с нашими клиентами со всего мира охватывает консультирование, конструирование, проектирование, изготовление продукции, ее интеграцию в существующие производственные среды, разработку концепций производства и логистики с учетом специфики клиентов, а также – послепродажное обслуживание. Такой ориентированный на клиентов подход применяется как в отношении серийной продукции, так и разработок, выпускающихся мелкими партиями.

К основным ценностям компании REICH относятся удовлетворенность клиентов, гибкость, качество, своевременность поставок и способность чутко реагировать на потребности клиентов.

Компания REICH поставляет вам не просто муфту, а целое решение:
Designed to Customer – SIMPLY **POWERFUL**.

D2C
Designed to Customer

MULTI MONT SELLA - HighSpeed

Содержание

Пояснение к муфте

04 Общее техническое описание

05 Преимущества

06 Общие технические характеристики

06 Упругие соединительные элементы

Таблицы размеров

07 Конструктивная форма MMS-HS

MULTI MONT SELLA - HighSpeed

Общее техническое описание

MULTI MONT SELLA - HighSpeed

Упругая кулачковая муфта

Упруго-крутильные муфты MULTI MONT SELLA (сокращенная форма: MMS) серийно производятся с 1958 года. Эти проверенные временем кулачковые муфты вставного типа постоянно совершенствуются по мере развития техники.

Следуя своему принципу «Самое лучшее – клиенту», то есть, D2C - Designed to Customer, REICH разработала упругую конструктивную форму муфт MULTI MONT SELLA - HighSpeed (сокращенная форма: MMS-HS).

Современные приводные решения, например, муфты для промышленности, транспорта и электромобилей не в последнюю очередь обязаны своими невероятными показателями рабочих характеристик и срока службы испытательным стендам, применяемым для разработки и тестирования предсерийных партий.

К элементам испытательных стендов, использующихся для тестирования приводов, выдвигаются очень жесткие требования. От их надежности и рабочих характеристик зависит работа испытательного стенда. Предметом особой гордости для компании REICH является ее усовершенствованная кулачковая муфта MULTI MONT SELLA, предназначенная для продукции.

Компанией применяется современнейший инструментарий для разработки и расчетов, например, оптимизация конструкции достигается путем расчетов конечных элементов и тестирования, как на собственных испытательных стендах, так и в условиях реальной эксплуатации.

Широкий ассортимент муфт MULTI MONT SELLA охватывает различные конструктивные формы, из которых можно выбрать подходящую муфту практически для любого варианта привода.

Муфта оснащена отдельным навинчиваемым удерживающим кожухом, охватывающим резиновые элементы по окружности. Ее резьбовая часть в передаче крутящего момента не участвует. Свинчивание и снятие этого удерживающего кожуха обеспечивает возможность простой радиальной замены элементов, не требующей осевого смещения узлов машины.



MULTI MONT SELLA – HighSpeed

Номинальные крутящие моменты от 630 Нм до 3 000 Нм

MULTI MONT SELLA - HighSpeed

Преимущества

Основные свойства и преимущества кулачковых муфт MULTI MONT SELLA - HighSpeed:

- Высокое число оборотов
- Отсутствие необходимости техобслуживания
- Гашение толчков и вибрации
- Компенсация осевых, радиальных и угловых смещений
- Простота монтажа и выравнивания вставных муфт
- Простая радиальная замена элементов путем сдвига удерживающего кожуха
- Работа без пробоев и способность выдерживать высокие нагрузки
- Высокопрочный алюминий
- Небольшой вес
- Возможность адаптации практически к любой специфике монтажа

MULTI MONT SELLA - HighSpeed

Общие технические характеристики



Стандартное исполнение

Размер муфты	Номинальный крутящий момент T_{KN} [Нм]	Максимальный крутящий момент T_{Kmax} [Нм]	Динамическая жесткость на кручение C_T дуп [10 ³ Нм/рад]				Отн. гашение колебаний ψ –	Максимальное число оборотов n_{max} [мин ⁻¹]
			0,25 T_{KN}	0,5 T_{KN}	0,75 T_{KN}	1,0 T_{KN}		
MMS - HS 63	630	800	7	10	25	60	1,0	20 000
MMS - HS 100	1 250	1 500	15	25	55	120	1,0	16 000
MMS - HS 160	2 000	3 000	25	35	90	190	1,0	10 000
MMS - HS 250	3 000	4 000	35	55	130	280	1,0	8 000

i Технические характеристики стандартного исполнения элемента SN

Упругие соединительные элементы

Обозначение материала	Краткое обозначение	Допустимый диапазон температур		Свойство
		кратковременно		
Природный/синтетический каучук диапазон твердости: 75 – 80° по Шору (шкала А)	SN	от -40 °C до 80 °C	90 °C	очень хорошая стойкость к истиранию

i Общие технические характеристики муфт MULTI MONT SELLA с элементами из NBR предоставляются по запросу. По желанию поставляются также и другие резиновые материалы и другие значения твердости по Шору.

Балансировка

Муфты MULTI MONT SELLA - HighSpeed в стандартном исполнении имеют качество балансировки G 2,5/4 000 мин⁻¹ согл. DIN ISO 21940. При возникновении вибрации рекомендуется балансировка в рабочем положении.

Общее техническое указание

Указанные технические характеристики относятся только к конкретным муфтам или к соответствующим соединительным элементам. Пользователь несет ответственность за то, чтобы детали никоим образом не подвергались недопустимым нагрузкам. Особому контролю на предмет соответствия передаваемых моментов подлежат имеющиеся присоединения, например, резьбовые соединения. В случае необходимости принимаются дополнительные меры, например, дополнительное усиление пальцами. Пользователь отвечает за подбор достаточных размеров соединений валов и соединений с помощью призматической шпонки и/или прочих соединений, например, зажимных или клиновых. Все детали,

которые могут подвергаться воздействию коррозии, стандартном исполнении имеют защиту от коррозии.

Компания REICH предлагает широчайший ассортимент муфт, из которого можно подобрать подходящую муфту или соединительную систему практически для любого привода. Кроме этого, существует возможность разработки решений с учетом конкретных потребностей клиентов и изготовления мелких серий или прототипов. Для выполнения необходимых расчетов используются различные компьютерные программы.

MULTI MONT SELLA - HighSpeed

Конструктивная форма MMS - HS

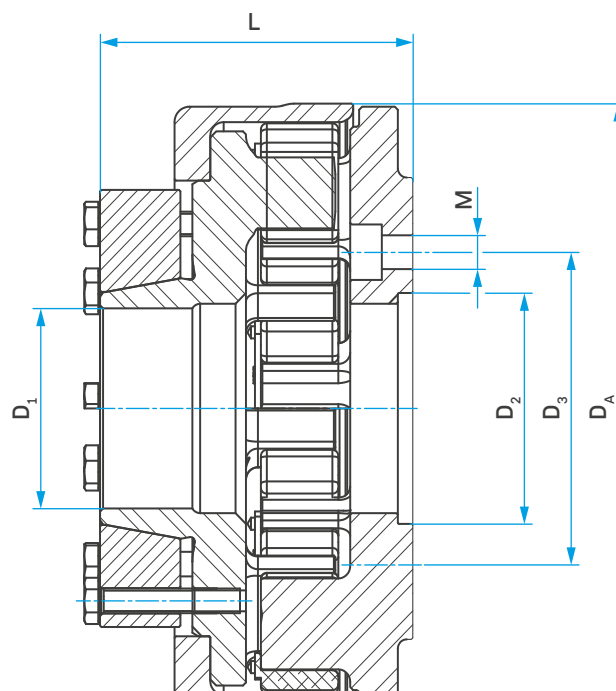

Характеристики муфты

Размер муфты	D _A [мм]	D ₁ H7 [мм]	D ₂ H7 [мм]	D ₃ [мм]	M ^{*)}	L [мм]	Момент инерции массы	Вес
							J _{total} [кгм ²]	m _{total} [кг]
MMS - HS 63	176	65	75	101,5	M10	90	0,015	4,0
MMS - HS 100	196	65	75	101,5	M10	105	0,030	6,3
MMS - HS 160	230	90	140	196	M16	140	0,079	11,4
MMS - HS 250	257	90	140	196	M16	140	0,106	13,1

i Применение промежуточного фланца предоставляет возможность различных вариантов агрегатирования оборудования

*) По выбору с углублением или резьбой

Пример заказа

Размер муфты	Исполнение элемента	Исполнение фланца	Фланцевое соединение	Длина
MMS - HS 100	.SN.	F1.	120.	90

Маркировка муфты: MMS - HS 100 .SN. F1. 120. 90







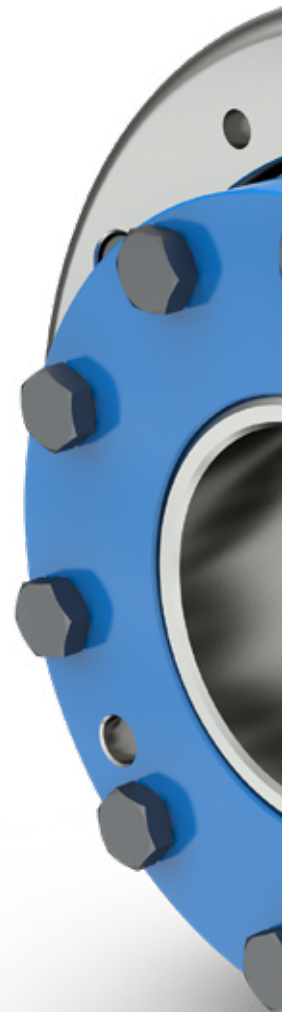

MULTI MONT SELLA - HighSpeed

SIMPLY POWERFUL. 



Решения для отраслей:

-  Производство электроэнергии
-  Мобильное применение
-  Испытательные стенды
-  Насосы и компрессоры
-  Промышленность
-  Судовая и портовая техника

Штаб-квартира:

Dipl.-Ing. Herwarth Reich GmbH
Vierhausstrasse 53 • 44807 Bochum

 +49 234 959 16 - 0

 mail@reich-kupplungen.com

 www.reich-kupplungen.com

Соблюдать указание о защите авторских прав ISO 16016:

Передача и тиражирование этого документа, а также использование и распространение его содержания запрещены без наличия конкретного разрешения. Нарушения обязывают к возмещению нанесенного ущерба. Все права сохраняются в случае государственной регистрации изобретения, полезной модели или промышленного образца. © REICH - Dipl.- Ing. Herwarth Reich GmbH

Издание март 2022 г.

С выходом этого каталога MULTI MONT SELLA - HighSpeed соответствующие части предыдущей документации MULTI MONT SELLA - HighSpeed становятся недействительными. Все размеры указаны в миллиметрах. Право на изменение размеров и конструкции сохранено. Тексты и иллюстрации, размерные и рабочие характеристики собраны с предельной тщательностью. Несмотря на это, точность данных не гарантируется, в частности, не гарантируется соответствие изделий в части технологий, цвета, формы и комплектации иллюстрациям или соответствие размерных соотношений изделий иллюстрациям. Также сохраняется право на изменения в связи с опечатками или ошибками.